

Gamme *free* ART®



RETRAL

Variations autour de décors
sur barreaudage

RETRAL

RETRAL est un concept de garde-corps en aluminium composé d'une structure à barreaudage et d'une gamme de décors à fixer entre les barreaux : lunes, demi-lunes, croisillons, losanges, manchons...

Le choix de ces décors, leur association et leur disposition, composent un nombre illimité de motifs et de rythmes. Chaque balcon ou chaque étage d'un même chantier peut ainsi être personnalisé.

RETRAL s'impose dans le registre "rétro", renouvelant et enrichissant la palette d'expression de l'aluminium style "ferroserie", aussi bien en intérieur qu'en extérieur.

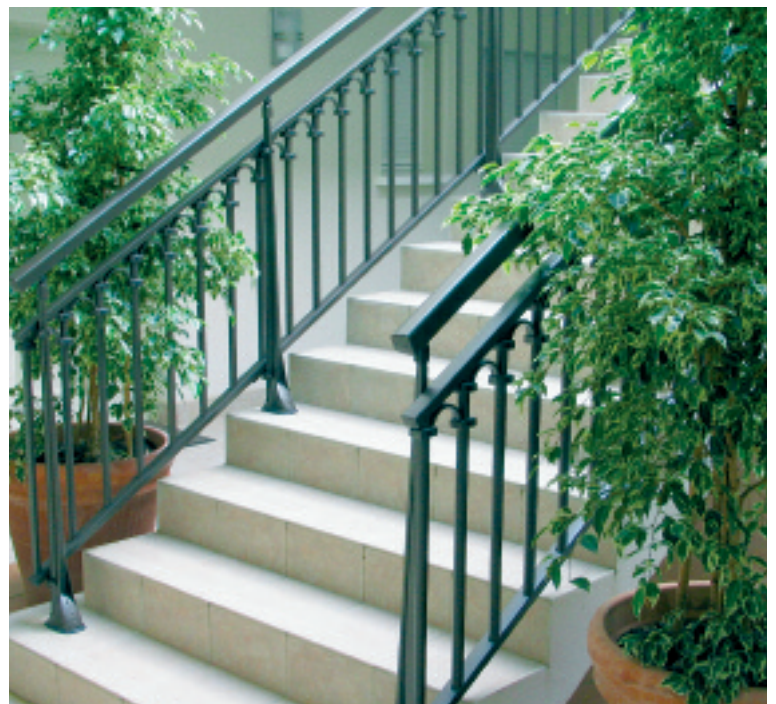



RETRAL

DESIGN : PRINCIPE TECHNIQUE



RETRAL est une structure aluminium à barreaudage.

Les décors RETRAL sont des pièces en aluminium moulées qui peuvent être disposées librement dans le barreaudage.

Les lunes, les demi-lunes, les croisillons et les losanges sont positionnés dans les intervalles souhaités et vissés de chaque côté dans les barreaux.

La finition est réalisée par des colliers en pièces moulées d'aluminium qui soulignent l'enchaînement des décors.

Les manchons sont constitués de deux coques en aluminium moulées qui s'emboîtent sur les barreaux et sont fixés par vissage.

Les décors RETRAL sont laqués dans la teinte de l'ossature ou dans toute autre teinte RAL.

CARACTÉRISTIQUES

- Ossature à barreaudage aluminium 25 x 22 mm
- Vide entre les barreaux : inférieur à 100 mm

RÈGLES D'APPLICATION

Les décors RETRAL sont ceux proposés par HORIZONTAL. Mais il est tout à fait possible de créer d'autres décors et d'en étudier la faisabilité avec notre bureau d'études.

Une lisse horizontale traversante peut être rajoutée pour souligner les décors. L'intervalle entre les barreaux étant inférieur à 100 mm, la disposition des décors ne connaît aucune contre-indication.

VERSIONS

Butant sous main courante	non
Vide sous main courante	oui
Mains courantes	Voir gamme HORIZONTAL (p. 7)
Rampant	oui
Cintré	oui nous consulter pour un rayon < 2 m
Alternance RETRAL / barreaudage	oui

Les décors RETRAL :

Avec 7 décors, il est possible de réaliser une infinité de designs, dans un style toujours RETRAL.

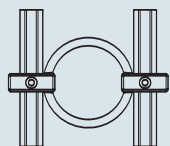

Lunes
RETRAL 61

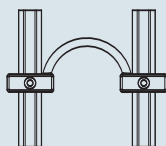

Demi-lunes
RETRAL 62

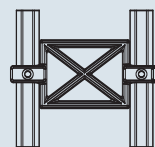

Croisillons
RETRAL 63

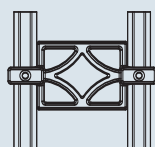

Losanges
RETRAL 64

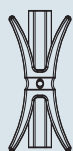

Papillons
RETRAL 65



Manchons
RETRAL 66



Colliers
RETRAL 67

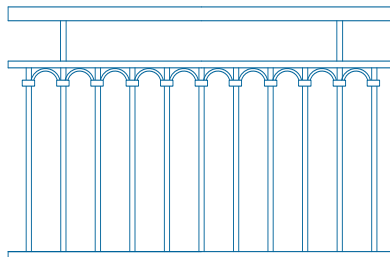

RETRAL 601

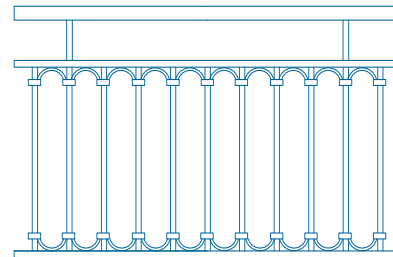

RETRAL 602

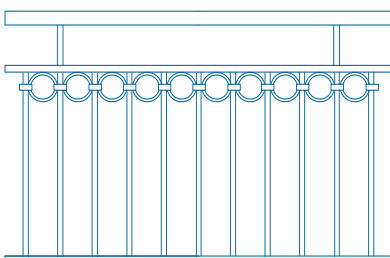

RETRAL 603

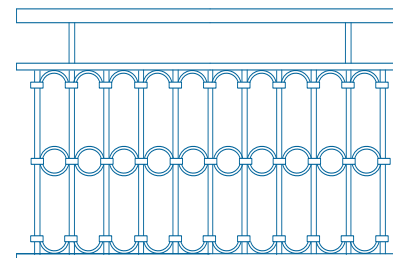

RETRAL 604

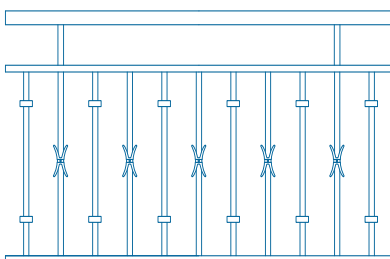

RETRAL 605

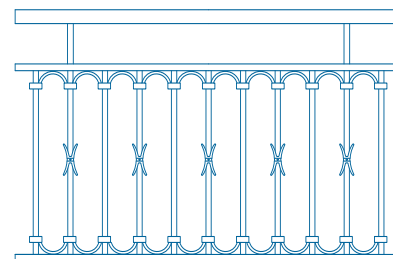

RETRAL 606

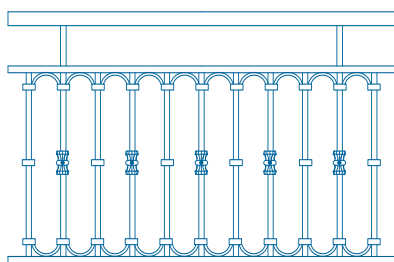

RETRAL 607

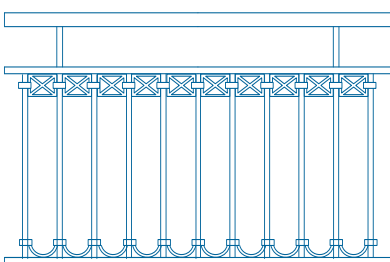

RETRAL 608

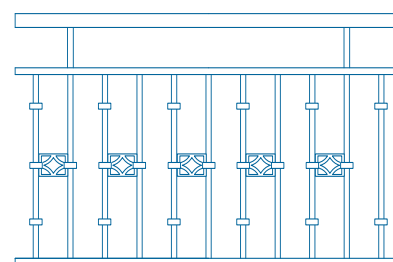

RETRAL 609

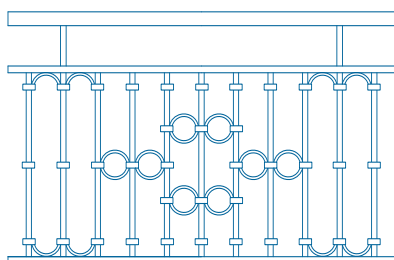

RETRAL 610

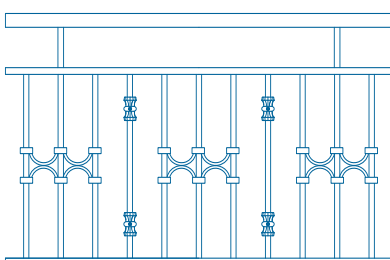

RETRAL 611

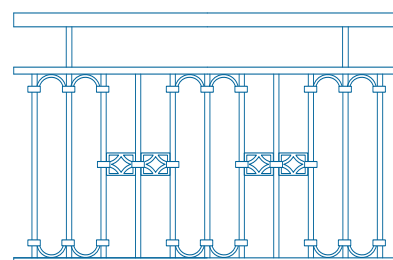

RETRAL 612



Motif RETRAL603 avec lunes soulignées d'une lisse horizontale traversante (option).

CARACTÉRISTIQUES DU GARDE-CORPS

FIXATION SUR DALLE AVEC BARREAUX-SUPPORTS EN ALUMINIUM MOULÉS

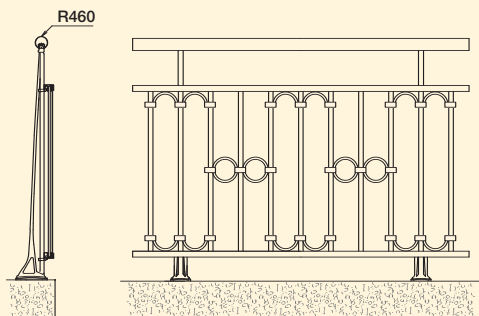

VERSION VIDE SOUS MAIN COURANTE

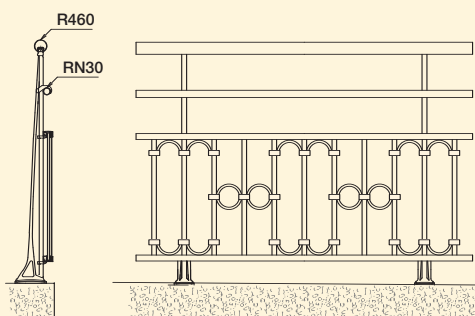

VERSION VIDE SOUS MAIN COURANTE
AVEC 1 LISSE INTERMÉDIAIRE

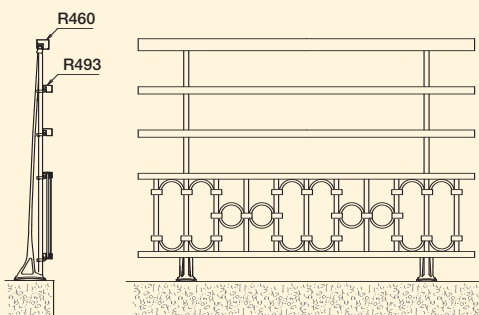

VERSION VIDE SOUS MAIN COURANTE
AVEC 2 LISSES INTERMÉDIAIRES

AUTRES FIXATIONS

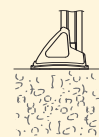

Sur dalle
avec barreau
filé et sabot

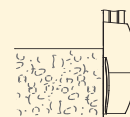

À l'anglaise

ALTERNANCE RETRAL/BARREAUDAGE

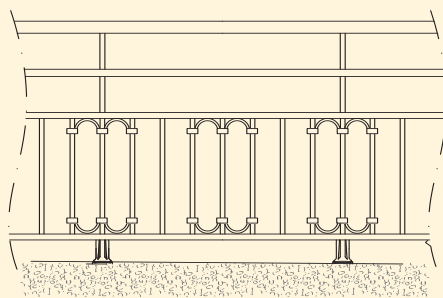

SECTION DU BARREAUDAGE

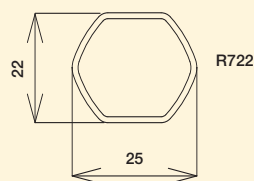

CHOIX DES MAINS COURANTES ET DES LISSES INTERMÉDIAIRES

	MAINS COURANTES						LISSES INTERMÉDIAIRES	
DIMENSIONS largeur x hauteur en mm	51 x 50	51 x 40	ø 52	85 x 50	51 x 100	80 x 70	ø 30	40 x 30
VERSIONS VIDE SOUS MAIN COURANTE	R740	R646	R460	R640	R758	R751	/	/
VIDE + LISSE(S) INTERMÉDIAIRE(S)	R740	R646	R460	R640	R758	R751	RN30	R493

DESCRIPTIF TYPE

LOT MENUISERIE ALUMINIUM

GÉNÉRALITÉS

Les fournitures et mise en œuvre des garde-corps aluminium du présent lot devront répondre aux différents textes réglementaires en vigueur, textes législatifs et règles techniques.

CONCEPTION ET MISE EN ŒUVRE

La conception et la mise en œuvre des garde-corps seront conformes aux prescriptions des normes :

- NFP 01012 règles de sécurité relatives aux dimensions des garde-corps et rampes d'escalier (juillet 1988).
- NFP 01013 essais des garde-corps - méthodes et critères (août 1988).

Les fixations des barreaux-supports sur le gros œuvre se feront, conformément au cahier des charges du fournisseur de chevilles, et devront résister aux charges définies dans la norme NFP 01013.

DESCRIPTION DES OUVRAGES

- Les garde-corps employés seront du type HORIZONTAL - gamme Free Art® - modèle RETRAL version butant ou vide sous main courante, avec ou sans lisse intermédiaire
- Décors en aluminium moulé RETRAL (sélection HORIZONTAL ou au choix du prescripteur)
- Barreau-support en aluminium moulé à haute résistance à réglage tridimensionnel type SPAL (ou barreau filé R819 avec sabot) à fixation sur dalle ou à l'anglaise
- Toute la visserie sera en acier inoxydable
- Préciser les références main courante / lisse intermédiaire / décors RETRAL

FINITION DES GARDE-CORPS

- Finition anodisée de classe 20 (argent satiné). Le traitement de surface devra faire l'objet du label EWAA/EURAS.
- Finition laquée (teinte RAL) par poudre polyester thermodurcissable sur une épaisseur minimum de 60 microns. Le traitement de surface devra faire l'objet du label QUALICOAT.